

# TELEFUNKEN



**PORTABLE RADIO RECEIVER /  
ПОРТАТИВНЫЙ РАДИОПРИЁМНИК  
TF-1625U**

**Instruction manual  
Руководство по  
эксплуатации**



# Instruction manual

**Dear customer!**

Thank you for purchasing our product. For safety, it is strongly recommended to read this manual carefully before connecting, operating and/or adjusting the product and keep the manual for reference in future.

## Description

### Top panel

1. TUNE/◀ button
2. SD/MMC memory card slot
3. ▶/MEM-UP button
4. ▶▶/TUNE button
5. USB port
6. FUNCTION/POWER button
7. VOL- button
8. VOL+ button
9. STOP/MEM-DN button
10. SNOOZE/SLEEP button
11. MEM/REP button
12. ALARM/EQ button
13. SET/LIGHT button

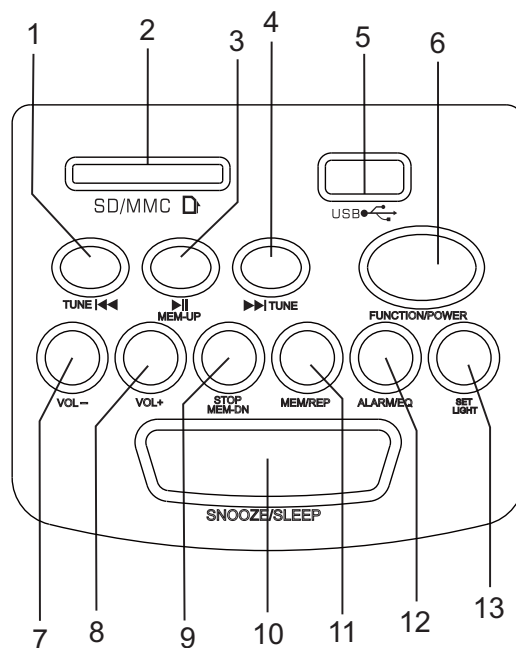

### Back panel

1. Telescopic FM-antenna
2. Battery compartment
3. POWER ON/OFF
4. Power (DC5V) input
5. AUX input

**Not indicated:** display (front panel), speaker (left and right panels)

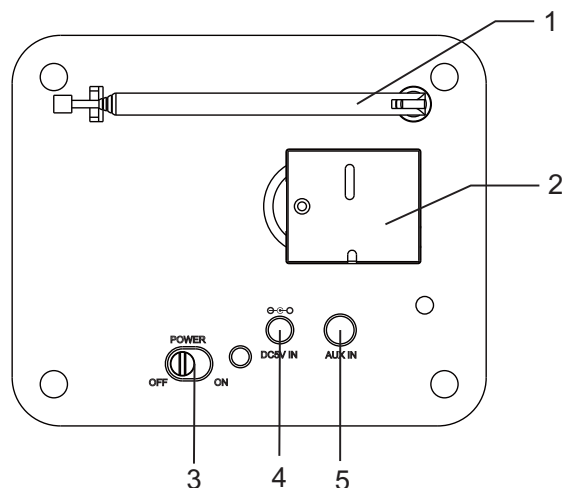

## Remote controller

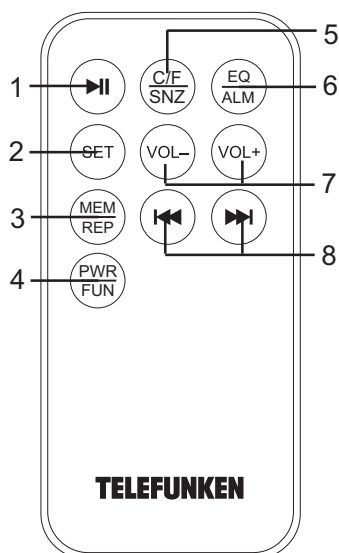

1. ►|| button
2. SET button
3. MEM/REP button
4. PWR/FUN button
5. C/F / SNZ button (corresponds to SNOOZE button on the unit)
6. EQ/ALM button (corresponds to ALARM button on the unit)
7. VOL+/VOL- buttons
8. ◀▶ buttons

## Utilization of the product

If you want to dispose this product, do not mix it with general household waste. There is a separate collection system for used electronic products in accordance with legislation that requires proper treatment, recovery and recycling.

Please contact your local authorities for the correct method of disposal. By doing so, you will ensure that your disposed product undergoes the necessary treatment, recovery and recycling and thus prevent potential negative effects on the environment and human health.

## Important safeguards

- The instruction manual contains important operating and maintenance instructions. For your safety, it is necessary to refer the manual. Keep the manual for use in future.
  - Do not hit or drop the unit.
  - Do not expose the unit to vibration, direct sunlight, too high or low temperature or humidity.
  - Do not disassemble the unit yourself. Refer servicing to qualified service personnel.
  - When the battery is exhausted, it should be removed from the set to prevent leakage.

## Power supply

### Battery power

- The built-in battery used for the unit power supply is rechargeable. The battery must be fully charged before the first use. The first charging time should be about 14-16 hours. It will reach its optimal performance after fully charged and discharged for a few times.
  - To ensure the battery in optimal state, it is recommended to discharge the battery fully once each month at least by using up the power so as to switch off the unit.
  - In course of charging, it is normal to find the battery and the unit warm up slightly. The unit can automatically self-protect so as to suit for the temperature.

 Actual time of usage for the battery varies according to operation mode.

### Procedure for battery charging

- Connect the adapter to a power supply socket, and insert the charging plug into the Power input of the unit.
  - The unit will start charging after well connected. The power indicator will light up in red.

# Instruction manual

- When fully charged, the course of charging stops automatically. Now the adaptor can be unplugged from the unit.

 To ensure safety, neither change the parts and fitments of the battery by yourself nor unwrap the battery. We suggest you use only the battery and the adapter supplied with the unit, so as not to do the damage to the unit.

## Additional power

- Included are 2 AG13 batteries (1.5 V) which are to be inserted in the terminal inside the battery compartment. This is additional power is intended for operation of clock, alarm, calendar, thermometer and countdown timer. Without the additional power the time and alarm settings will not be stored if the unit is switched off.

- To install the batteries, unscrew the screw on the battery compartment on the back panel. Make sure to observe the polarity of the batteries

- When the batteries are exhausted they should be replaced. New batteries should be aquired by user. Replace the batteries only with batteries of the same type.

**ATTENTION:** AG13 batteries are consumables not covered by warranty, and their failure (discharge) is not a ground for addressing to service and repair centers

## General operations

### Power on/off

When the unit is connected to the current supply mains, slide POWER switch to ON position to switch the power on. To switch the power off, slide POWER switch to OFF position.

### Clock and calendar

- In clock mode (no ALARM indication) press and hold SET button to enable time setting mode. Press repeatedly SET button to go to setting of parameters in following sequence: minute => hour => 12/24-hour

=> year => month => date. The selected parameter will blink meaning readiness for adjustment. The default time setting is 01-01, 2014, THU, 12-hour, AM12:00.

- Press TUNE/◀ button to adjust the parameter up. Press ▶/TUNE to adjust the parameter down.
  - Day of week will be set automatically.
  - In time setting mode, if no button is pressed within 10 seconds after a parameter is selected, the unit will automatically go to clock mode.
  - In time setting mode, press MODE button to return to clock mode.

### Thermometer

The unit is equipped with a built-in thermometer. The current temperature is updated every 30 seconds and is shown on the display. In clock mode press SNOOZE button to select Celsius or Fahrenheit thermometer mode.

### AUX input

To connect an external audio device (eg. MP3-player), please use a standard stereo cable with 3.5 mm to 3.5 mm plugs to connect the audio line-out of the external device to the AUX input socket of this unit.

### Backlight

Hold the SET button for 2 seconds to switch on the backlight, repeatedly press for 2 seconds to switch it off.

## Radio operation

- Radio reception is only available when the unit is powered by the rechargeable battery.
  - In clock mode press FUNCTION button to choose the radio mode.
    - For FM reception extend the telescopic antenna.
      - To adjust the frequency step by step press repeatedly TUNE/◀▶/TUNE buttons. For automatic search of a station, press and hold TUNE/◀▶/TUNE buttons; the unit will

look for the next available station and start its broadcast. Repeat the operation to search more stations.

- To save a station, press and hold MEM/REP button. The memory position will blink. Press MEM-UP/MEM-DN buttons to select a memory position. Press MEM/REP button to save the current station under the selected number. You can store maximum 20 stations in the memory.

- Hold the MEM/REP button for 2 seconds, it will scan and save all the available stations automatically.

 During program saving, if no button is pressed within several seconds, the unit will return to normal radio mode.

- To call a saved station, press MEM-UP/MEM-DN buttons.

- To adjust volume, in radio mode press repeatedly VOL+/VOL- buttons.

- To switch off the radio, press POWER button for 2 seconds.

## USB/SD/MMC operation

### Connecting USB/SD/MMC

- Insert a USB device into the USB port or insert a memory card into the memory card slot. Press FUNCTION button to enable USB/SD/MMC mode. The unit will start reading the device, LOAD will be displayed. Press and hold  button to select between USB or SD/MMC mode, if both devices are inserted (USB is played by default). If no device is detected, NO CARD will be displayed.

- When the device and tracks on it are detected, the display shows the total number of tracks, currently playing track number, playback time, equalizer mode and other playback information. If no tracks are found in the storage device, NO SONG will be displayed.

### Playback operations

- During playback press  button to pause playback. Press this button again to resume playback.

- During playback press TUNE/ /TUNE buttons to go to previous or next track.
- During playback press STOP button to go to clock mode.

- To adjust volume, press repeatedly VOL+/VOL- buttons.

- During playback press ALARM/EQ button to select equalizer mode: Normal - Classic - Bass - Live - Rock. The mode will be displayed blinking. Press MEM/REP button to select playback mode: All - Shuffle - Repeat One - Repeat All. Press SET button to confirm.

 During play mode selection, if no button is pressed within several seconds, the unit will return to normal playback mode.

- When all tracks are played or pause mode is enabled, the unit will go to clock mode after 30 seconds if no buttons are pressed.

- In playback mode, press MODE button switch off the player and go to clock mode. If afterward you press  button, the unit will resume playing the last played track.

### General USB/SD/MMC notes

- This unit is equipped with a USB socket that can accept and play MP3 files stored on standard USB flash (compatible with USB version 2.0) up to 32 GB.

- This unit is also equipped with an SD/MMC card socket that can accept and play MP3 files stored on standard SD/MMC cards up to 32 GB.

 Always switch off the unit or change mode to another one before removing a USB flash drive or SD/MMC card, to prevent damage to your USB device or memory card.

**Note:** Although this product is fully compatible with USB 2.0 and SD/MMC card standard formats, a small percentage of USB flash drives and SD/MMC cards might not be readable, due to those device manufacturers' non-compliance with the full (official) USB and SD/MMC card standards.

- FAT32 file system is supported by USB and SD/MMC of this unit.

# Instruction manual

## Alarm operation

### Setting the alarm

- Press and hold ALARM button, then press repeatedly ALARM button to go to setting of parameters in following sequence: alarm minute => alarm hour => alarm sound (OFF/MP3/FM/Bibi). The selected parameter will blink meaning readiness for adjustment.
  - Press TUNE/◀ button to adjust the parameter up. Press ▶/TUNE to adjust the parameter down.
  - In alarm time setting mode, if no button is pressed within 10 seconds after a parameter is selected, the unit will automatically return to clock mode.

### Radio/MP3 as alarm

- To use radio as alarm sound, enable radio mode, select a station, then press and hold ALARM button. AL SET will be displayed.
- To use MP3 as alarm sound, connect a USB or memory card, then enable USB/SD/MMC mode. Press and hold ALARM button. AL SET will be displayed.

 Do not select USB/SD as alarm signal if a USB or memory card is not connected, otherwise the alarm will not work.

### Alarm switch off and Snooze

- When the alarm signal is on, press SNOOZE button to interrupt the alarm signal for 3 minutes. After 5 minutes the alarm sound will go on again.
  - When the alarm signal is on, ALARM button to switch off the alarm sound completely.
-  Snooze function is only available if default beeping sound is selected for alarm signal.

### Sleep timer

- Press the SLEEP button to set the sleeping time, repeatedly press to change the sleeping time interval from 10 to 90 minutes.

## Maintenance and care

If necessary, clean the unit with a piece of cloth dampened with water only (be sure the power cord is disconnected). The unit shall not be exposed to dripping or splashing and no objects filled with liquids, such as vases, shall be placed on the unit. Normal ventilation of the unit shall not be impeded for intended use.

## Accessories

Receiver	1 pc
AC/DC power adaptor	1 pc
AG13 (1.5 V) battery	2 pcs
Remote controller with battery CR2025	1 pc
Audio cable 3.5-3.5 mm	1 pc
Instruction manual	1 pc
Warranty card	1 pc
Consumer information	1 pc

## Specifications

FM frequency range	64 - 108 MHz
Supported storages	USB/SD/MMC
Lithium-ion battery	3.7 V / 1100 mA
Adaptor input power	220 V ~ 50 Hz / 0.2 A
Adaptor output power	DC 5 V / 500 mA
Nominal power consumption	2.5 W
Output power	2 W
Nominal voltage (clock)	3 V (1.5 V x 2 batteries AG13)
Net/Gross weight	0.59 kg/0.67 kg
Unit dimensions	118 mm x 98 mm x 122 mm

Specifications and functions are subject to change without notice. It is connected with continual improvement of the device.

# Руководство по эксплуатации

## Уважаемый покупатель!

Благодарим Вас за покупку нашего изделия. Чтобы понять, как правильно и безопасно пользоваться Вашей моделью изделия, рекомендуется тщательно изучить настоящее руководство перед включением, регулировкой и эксплуатацией изделия. Сохраняйте руководство для использования в будущем.

## Описание

### Верхняя панель

1. Кнопка TUNE/◀◀
2. Разъем для карты памяти SD/MMC
3. Кнопка ▶▶/MEM-UP
4. Кнопка ▶▶/TUNE
5. USB-порт
6. Кнопка FUNCTION/POWER
7. Кнопка VOL-
8. Кнопка VOL+
9. Кнопка STOP/MEM-DN
10. Кнопка SNOOZE/SLEEP
11. Кнопка MEM/REP
12. Кнопка ALARM/EQ
13. Кнопка SET/LIGHT

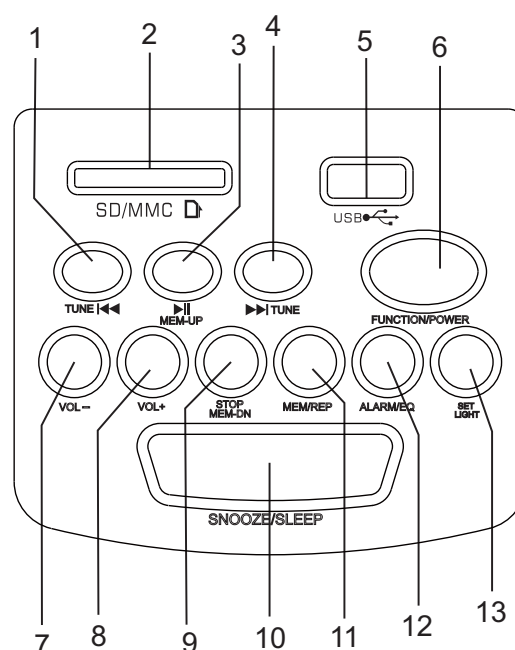

### Задняя панель

1. Телескопическая FM-антенна
2. Отсек для батарей
3. Выключатель питания POWER ON/OFF
4. Вход для питания (5 В)
5. Вход AUX

**Не показано на рисунке:** дисплей (на передней панели), динамики (на левой и правой панели)

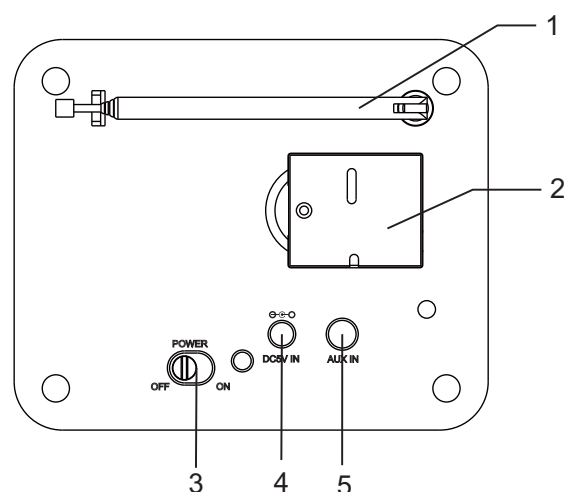



# Руководство по эксплуатации

## Пульт дистанционного управления

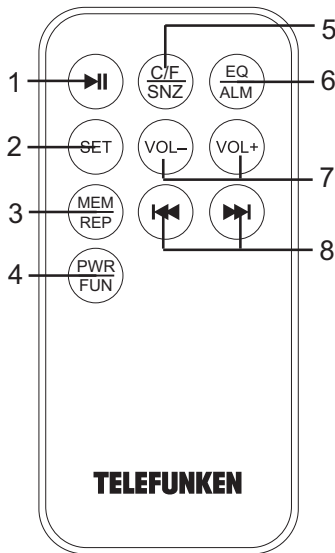

1. Кнопка ▶||
2. Кнопка SET
3. Кнопка MEM/REP
4. Кнопка PWR/FUN
5. Кнопка C/F / SNZ (соответствует кнопке SNOOZE на устройстве)
6. Кнопка EQ/ALM (соответствует кнопке ALARM на устройстве)
7. Кнопки VOL+/VOL-
8. Кнопки ◀▶

## Утилизация изделия

Если вы желаете утилизировать данное изделие, не выбрасывайте его вместе с обычным бытовым мусором. Существует отдельная система сбора использованных электронных изделий в соответствии с законодательством, которая предполагает соответствующее обращение, возврат и переработку.

Обращайтесь в органы местного управления за инструкциями по правильной утилизации продукта. Тем самым Вы обеспечите утилизацию Вашего изделия с

соблюдением обязательных процедур по обработке, утилизации и вторичной переработке и, таким образом, предотвратите потенциальное негативное воздействие на окружающую среду и здоровье людей.

## Меры безопасности

- В руководстве присутствуют важные указания по эксплуатации и уходу. Перед использованием устройства ознакомьтесь с руководством и сохраните его для последующего использования.
  - Не наносите ударов по устройству, не роняйте его.
  - Не подвергайте устройство вибрации, воздействию прямых солнечных лучей, высоких или низких температур и влажности. Не включайте радиоприемник в ваннаях комнатах, около кухонных плит, отопительного оборудования.
  - Не разбирайте корпус устройства самостоятельно. Доверяйте ремонт устройства только квалифицированным специалистам. В приборе находятся оголенные провода высокого напряжения. Напряжение внутри устройства достаточно высокое, чтобы вызвать удар электрическим током.
  - Извлеките батарею, если она разрядилась или если устройство не будет использоваться на протяжении долгого времени.

## Питание устройства

### Работа от аккумулятора

- Питание устройства осуществляется от встроенной перезаряжаемой аккумуляторной батареи, которую перед первым включением устройства необходимо зарядить (обычно первая зарядка длится 14-16 часов). Полной емкости батарея достигает после нескольких циклов заряда и разряда.

# Руководство по эксплуатации

- Для поддержания батареи в наилучшем состоянии рекомендуется не реже раза в месяц полностью разряжать ее, то есть пользоваться устройством до тех пор, пока оно не отключится самостоятельно.

- В процессе заряда батарея и устройство могут слегка нагреваться – признаком неисправности это не является. Перегреться устройство не может, так как в нем установлена специальная защита.

 Реальное время работы от аккумуляторной батареи зависит от режима работы.

## Порядок зарядки батареи

- Подключите адаптер к электрической розетке и вставьте его разъем во вход для адаптера.

- Если подключение выполнено правильно, начинается зарядка аккумуляторной батареи. Индикатор питания будет гореть красным цветом.

- Когда батарея заряжена, процесс заряда автоматически прекращается. После этого разъем адаптера нужно извлечь из входа для адаптера.

 В целях безопасности не заменяйте отдельные части аккумулятора и его компоненты, а также не разбирайте его. Рекомендуется пользоваться только той батареей и адаптером, которые включены в комплект поставки. В противном случае возникает опасность повреждения устройства.

## Дополнительное питание

- В комплект поставки приемника входят 2 батарейки AG13 (1,5 В). Батарейки упакованы отдельно и их необходимо вставить в гнездо, расположенное внутри отсека для батарей. Это дополнительное питание предназначено для работы часов, календаря, будильника, термометра и таймера автоотключения. Без дополнительного питания в случае выключения устройства текущее время и настройки будильника не будут сохранены.

- Для установки батареек воспользуйтесь крестообразной отверткой, чтобы открутить винт на крышке отсека для батарей на

задней панели. При установке соблюдайте полярность элементов питания.

- После разрядки батарей их необходимо заменить. Новые батареи приобретаются пользователем самостоятельно. Заменять батареи следует только на элементы питания такого же типа.

**ВНИМАНИЕ:** Батарейки AG13 являются расходным материалом, гарантия на них не распространяется, и их выход из строя (разрядка) не является основанием для обращения в сервисные центры.

## Общие операции

### Включение/отключение питания

Когда устройство подключено к сети электропитания, установите переключатель POWER в положение ON, чтобы включить устройство. Для выключения устройства установите переключатель POWER в положение OFF.

### Часы и календарь

- В режиме часов (индикация ALARM отсутствует на дисплее) нажмите и удерживайте кнопку SET, чтобы включить режим настройки часов. Нажимайте кнопку SET, чтобы выбрать параметр для настройки в следующем порядке: минуты => часы => 12/24-часовой режим отображения времени => год => месяц => число. Параметр, выбранный для настройки, будет мигать. По умолчанию установлено следующее значение времени: 1 января, 2014 год, THU (четверг), 12-часовой режим, AM12:00.

- Нажимайте кнопку TUNE/◀, чтобы увеличить значение параметра. Нажимайте кнопку ▶/TUNE, чтобы уменьшить значение параметра.

- День недели будет настроен автоматически.

- В режиме настройки времени, если никакая кнопка не будет нажата в течение 10 секунд после выбора параметра для настройки, устройство автоматически

# Руководство по эксплуатации

перейдет в режим часов.

- В режиме настройки времени нажмите кнопку MODE для возврата к режиму часов.

## Термометр

Устройство оснащено встроенным термометром. Текущая температура обновляется каждые 30 секунд и отображается на дисплее. В режиме часов нажмите кнопку SNOOZE для переключения между шкалами по Цельсию и Фаренгейту.

## Входной разъем AUX

Для подключения линейного аудиовыхода внешнего аудиоустройства (напр. MP3-плеера) к входу AUX данного устройства используется кабель со штекерами 3,5 мм.

## Подсветка

Удерживайте кнопку SET в течение двух секунд для включения подсветки экрана, нажмите и удерживайте повторно для отключения подсветки.

## Операции с радио

- Использование устройства в качестве радиоприемника доступно только если питание осуществляется от аккумуляторной батареи.
- В режиме часов нажмите кнопку FUNCTION, чтобы перейти к режиму радио.
- Для приема FM-сигнала полностью вытяните телескопическую антенну.
- Для пошаговой настройки радиочастоты нажимайте кнопки TUNE/◀▶/TUNE. Для автоматического поиска радиостанции нажмите и удерживайте кнопку TUNE/◀▶/TUNE; устройство выполнит поиск ближайшей станции с сильным сигналом и, после ее нахождения, начнет ее вещание. Повторите эту операцию для поиска других доступных станций.
- Чтобы сохранить станцию в памяти устройства, нажмите и удерживайте кнопку MEM/REP. Цифра, означающая позицию

памяти, будет мигать на дисплее. С помощью кнопок MEM-UP/MEM-DN выберите позицию. Нажмите кнопку MEM/REP для сохранения текущей станции под выбранным номером. Вы можете сохранить до 20 станций.

- Нажмите и удерживайте кнопку MEM/REP. Устройство начнет автоматический поиск и сохранение всех доступных радиостанций.

 В режиме сохранения станций, если никакая кнопка не была нажата в течение нескольких секунд, устройство вернется к режиму радио.

- Для вызова сохраненной станции нажимайте кнопки MEM-UP/MEM-DN.
- Для регулирования уровня громкости звука нажимайте кнопки VOL+/VOL-.
- Радио отключается нажатием и удержанием кнопки POWER.

## Операции с USB/SD/MMC

### Подсоединение USB/SD/MMC

- Вставьте USB-накопитель в USB-порт данного устройства; вставьте карту памяти в слот для карт памяти. Нажмите кнопку FUNCTION для активации режима USB/SD/MMC. Устройство начнет поиск и считывание подсоединенного носителя; на дисплее отобразится надпись LOAD (“загрузка”). Нажмите и удерживайте кнопку ▶| для переключения между воспроизведением USB и карты памяти, если подсоединены оба носителя (по умолчанию будет воспроизводиться USB). Если не подсоединен ни один носитель, на дисплее отобразится надпись NO CARD (“карта отсутствует”).
- После обнаружения на носителе файлов MP3 на дисплее отобразится общее количество треков, номер текущего трека, время воспроизведения, режим эквалайзера и другая информация о воспроизведении. Если треки не обнаружены, на дисплее отобразится надпись NO SONG (“песни отсутствуют”).

# Руководство по эксплуатации

## Воспроизведение

- Во время воспроизведения нажмите кнопку **▶||**, чтобы установить воспроизведение на паузу. Нажмите эту кнопку еще раз для продолжения воспроизведения.

- Во время воспроизведения нажимайте кнопки TUNE/ **◀◀▶▶**/TUNE для перехода к предыдущему или следующему треку.

- Для регулирования уровня громкости звука нажимайте кнопки VOL+/VOL-.

- Во время воспроизведения нажимайте кнопку STOP для перехода к режиму часов.

- Во время воспроизведения нажимайте кнопку ALARM/EQ чтобы выбрать один из режимов эквалайзера: Normal - Classic - Bass - Live - Rock. Название режима будет мигать на дисплее. Нажимайте кнопку MEM/REP чтобы выбрать режим воспроизведения: All (все треки) - Shuffle (случайный выбор) - Repeat One (повтор трека) - Repeat All (повтор всех треков). Нажмите кнопку SET для подтверждения.

 При выборе режима воспроизведения, если никакая кнопка не была нажата в течение нескольких секунд, устройство вернется к режиму USB/SD/MMC.

- После воспроизведения всех треков на носителе, или когда воспроизведение установлено на паузу, устройство перейдет в режим часов, если в течение 30 секунд не будет нажата никакая кнопка.

- Во время воспроизведения нажмите кнопку MODE, чтобы выключить плеер и вернуться в режим часов. Если после этого Вы нажмете кнопку **▶||**, устройство продолжит воспроизведение последнего проигрываемого трека.

## Общая информация по USB/SD/MMC

- Устройство оснащено разъемом USB для подключения стандартного USB-накопителя объемом до 32 ГБ и воспроизведения с него MP3-файлов (совместим с версией USB 2.0).

- Устройство также оснащено разъемом для карт памяти SD/MMC объемом до 32

ГБ, с которых возможно воспроизведение MP3-файлов.

**Внимание:** Всегда выключайте устройство или переключайте его в другой режим, прежде чем извлечь накопитель. В противном случае возможно повреждение накопителя или потеря данных.

 Некоторые модели стандартных USB-накопителей и карт памяти SD/MMC могут не поддерживаться данным устройством в связи с нарушениями официальных стандартов USB и карт памяти при производстве этих носителей.

- Данным устройством поддерживается файловая система FAT32.

## Операции с будильником

### Настройка будильника

- Нажмите и удерживайте кнопку ALARM, затем нажимайте кнопку ALARM, чтобы выбрать параметр для настройки в следующем порядке: минуты будильника => часы будильника => звук сигнала будильника (OFF (выкл)/FM/MP3/BIBI (прерывистый гудок)). Параметр, выбранный для настройки, будет мигать.

- Нажимайте кнопку TUNE/ **◀◀**, чтобы увеличить значение параметра. Нажимайте кнопку **▶▶**/TUNE, чтобы уменьшить значение параметра.

- В режиме установки будильника, если никакая кнопка не была нажата в течение 10 секунд, устройство вернется в режим часов.

### Использование радио/MP3 в качестве сигнала будильника

- Для использования радио в качестве сигнала будильника включите режим радио, выберите станцию, затем нажмите и удерживайте кнопку ALARM. На дисплее отобразится надпись AL SET («будильник установлен»).

- Для использования MP3 в качестве сигнала будильника подсоедините к

# Руководство по эксплуатации

устройству USB-носитель или карту памяти, включите режим USB/SD/MMC. Нажмите и удерживайте кнопку ALARM. На дисплее отобразится надпись AL SET («будильник установлен»).

 Не выбирайте USB/SD в качестве сигнала будильника если соответствующий носитель не подключен к устройству, в противном случае сигнал будильника не сработает.

## Отключение и отложенный сигнал будильника

- Когда будильник подает звуковой сигнал, нажмите кнопку SNOOZE, чтобы временно отключить сигнал. По истечении 5 минут будильник повторно подаст сигнал.
- Когда будильник подает звуковой сигнал, нажмите кнопку ALARM, чтобы полностью отключить будильник.

## Таймер автоотключения

- Нажмите кнопку SLEEP для установки таймера автоматического отключения, нажимайте эту кнопку для выбора интервала автоотключения от 10 до 90 минут. По истечении выбранного периода радио отключится.

## Чистка и уход

При необходимости протрите корпус влажной тканью; при этом убедитесь, что устройство отключено от сети. Предохраняйте устройство от попадания внутрь жидкости. Расположение устройства не должно препятствовать его нормальной вентиляции.

## Комплект поставки

Приемник	1 шт
Сетевой адаптер	1 шт
Батарейка AG13 (1,5 В)	2 шт
Пульт дистанционного управления с батареей CR2025	1 шт
Аудиокабель	1 шт
Руководство по эксплуатации	1 шт
Гарантийный талон	1 шт
Информация для потребителя	1 шт

# Руководство по эксплуатации

## Технические характеристики

FM-диапазон радиочастот	64 - 108 МГц
Поддержка носителей	USB/SD/MMC
Литиево-ионный аккумулятор	3,7 В / 1100 мА/ч
Входное напряжение адаптера	220 В ~ 50 Гц / 0,2 А
Выходное напряжение адаптера	5 В постоянного тока / 500 мА
Номинальная потребляемая мощность	2,5 Вт
Выходная мощность	2 Вт
Номинальное напряжение питания (часы)	3 В (2 батареи 1,5 В типа AG13)
Вес нетто/брутто	0,59 кг / 0,67 кг
Размеры устройства	118 мм x 98 мм x 122 мм

Технические характеристики и функции могут быть изменены заводом-изготовителем без предварительного уведомления в связи с постоянным совершенствованием данного устройства.

### Произведено:

ШЭНЬЧЖЭНЬ ЧУАНГШЭНЬ ИМПОРТ ЭНД ЭКСПОРТ КО., ЛТД  
НОРС РОУД, ЛУОХУ ДИСТРИКТ, ШЭНЬЧЖЭНЬ ИСТ ЭЛОНГ ЗЕ ИСТ РУМ 2021  
ТАУЭР, А, УИЛЛ, КИТАЙ

### Под контролем «ТЕХНО ЭЛЕКТРИК ЛИМИТЕД»

Сделано в Китае

# Руководство по эксплуатации

---



**TELEFUNKEN**



